

LATIHAN MERANCANG
FLYER

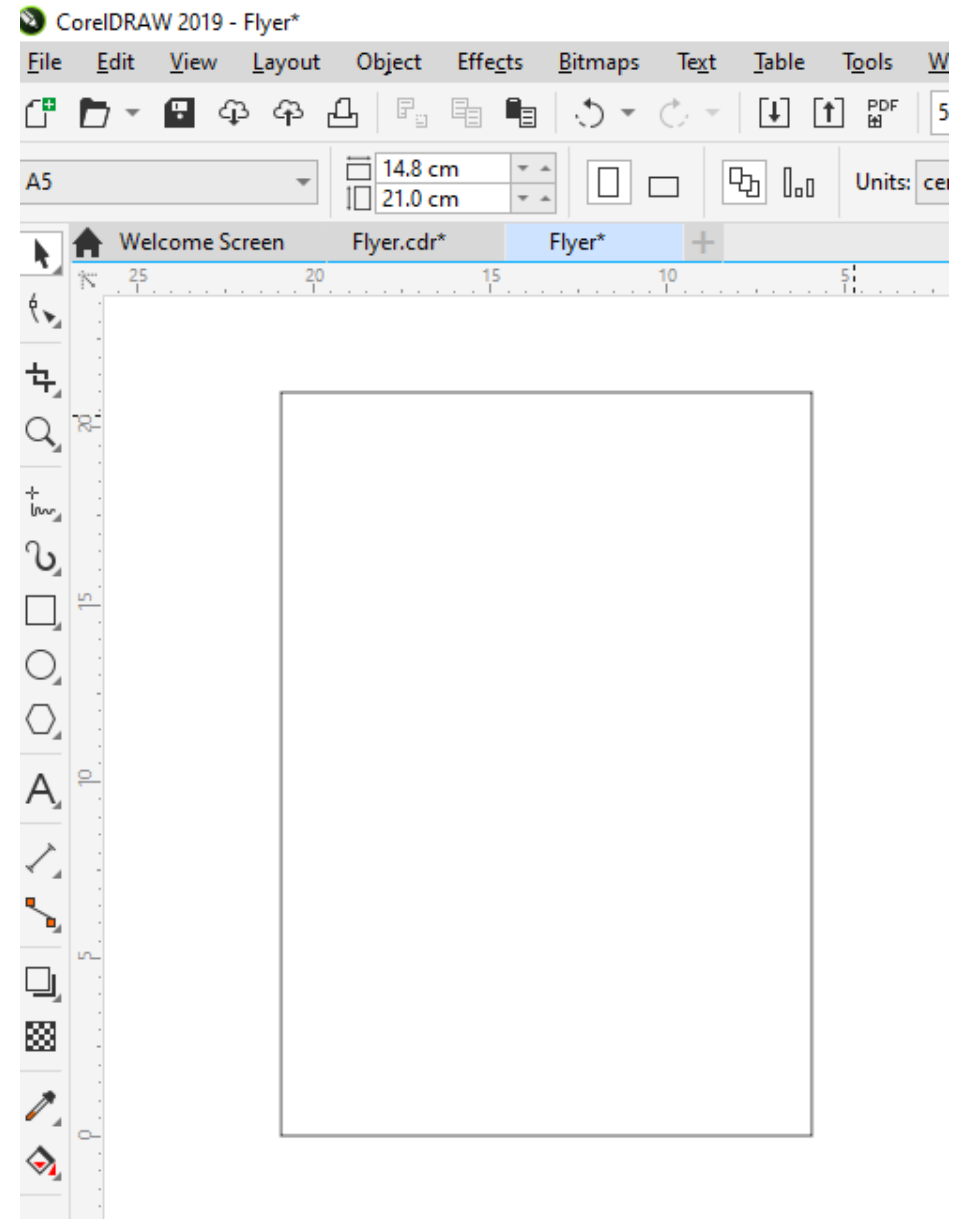

Langkah 1

Buatlah kertas pada lembar kerja dengan ukuran = A5 (15 cm x 21 cm)

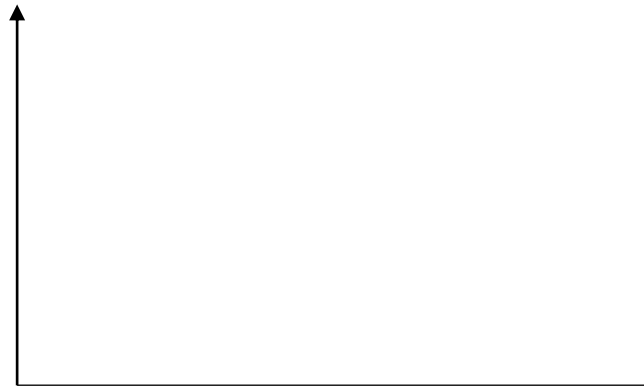

Langkah 2

Buatlah persegi pada kertas seperti contoh di samping menggunakan rectangle tool

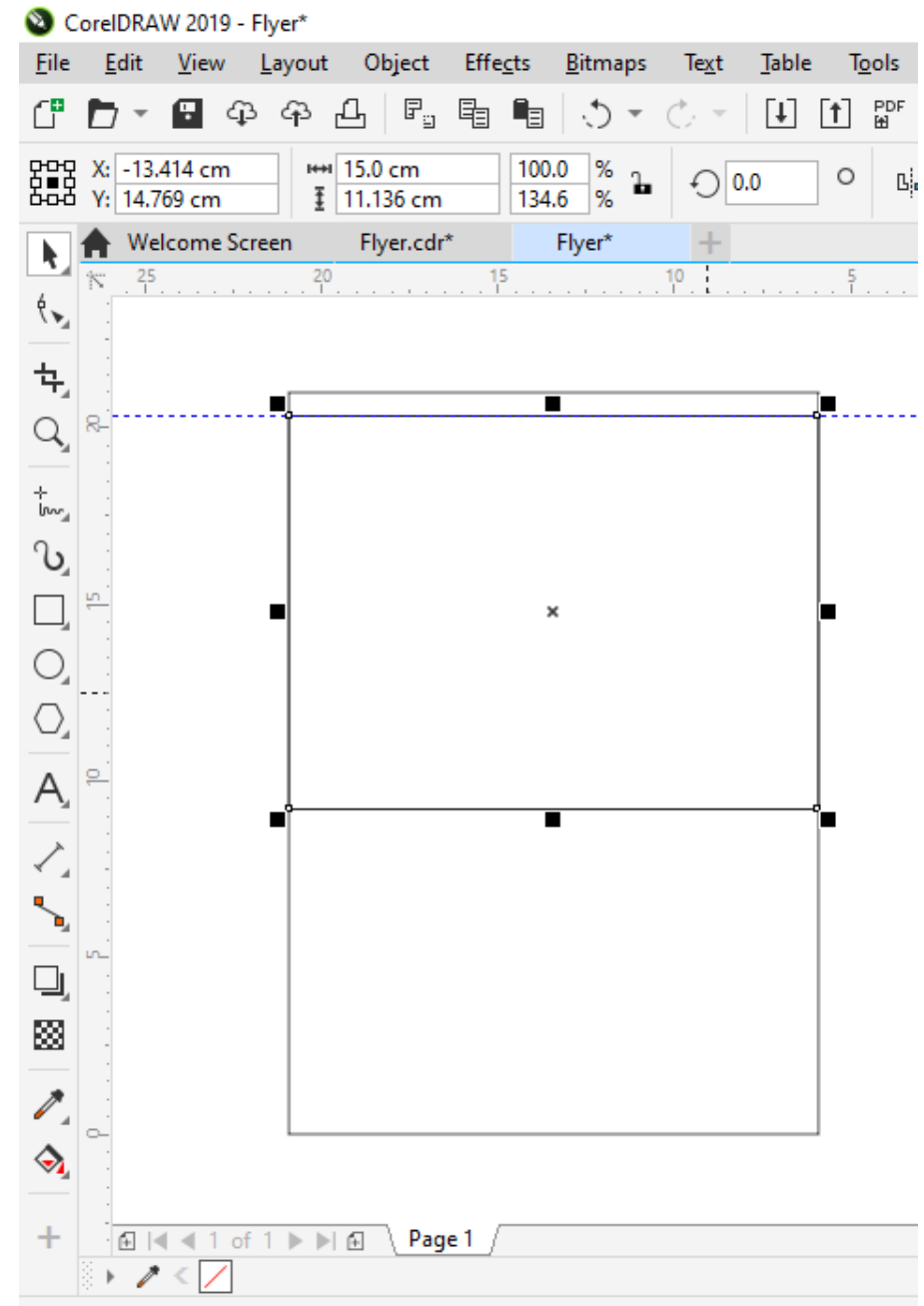

Langkah 3

Tariklah garis grid pada ruler yang ada di tool bar sebelah kiri dan atas untuk membuat panduan pada desain.

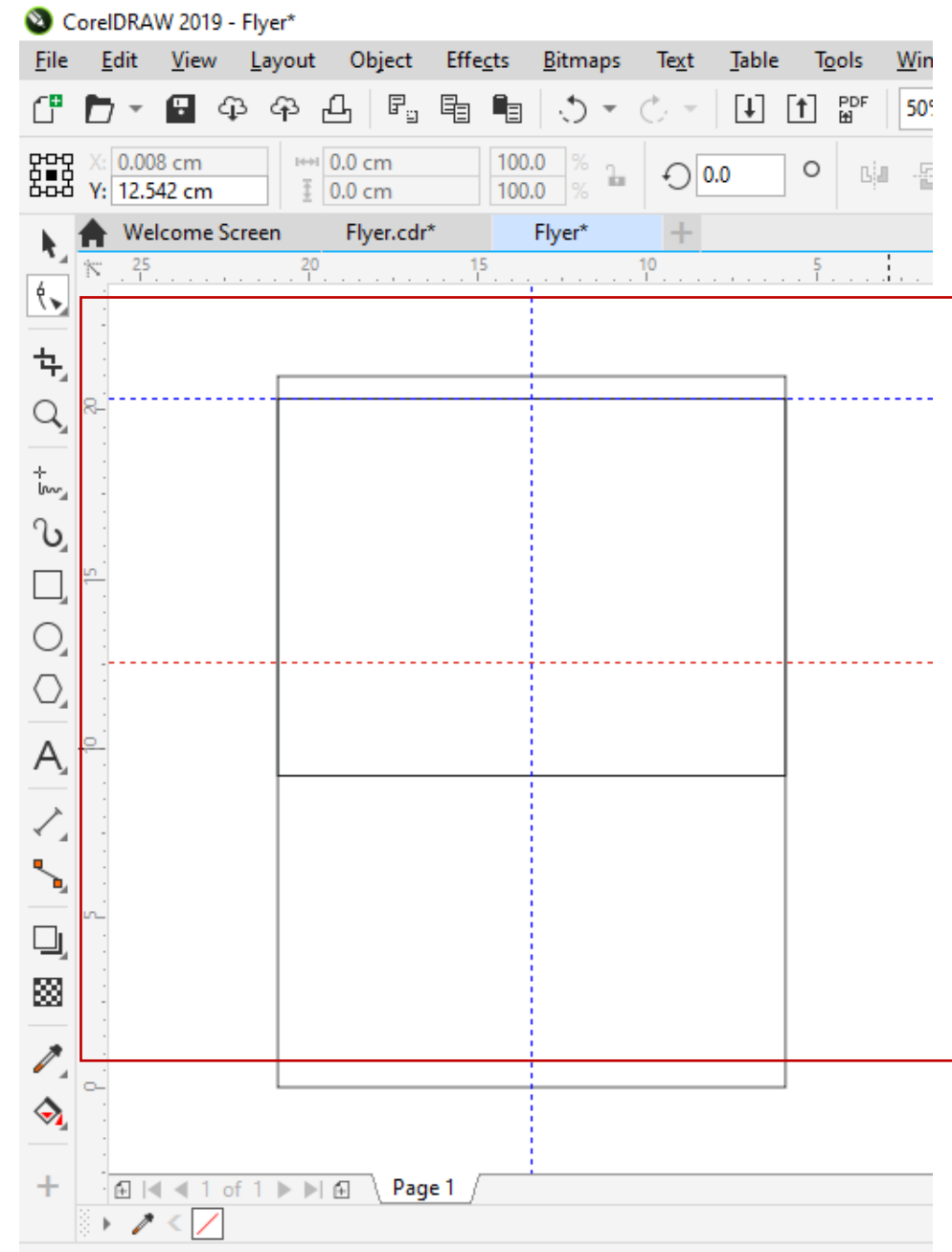

Langkah 4

Klik di tengah persegi kemudian klik kanan dan pilih To Curve.

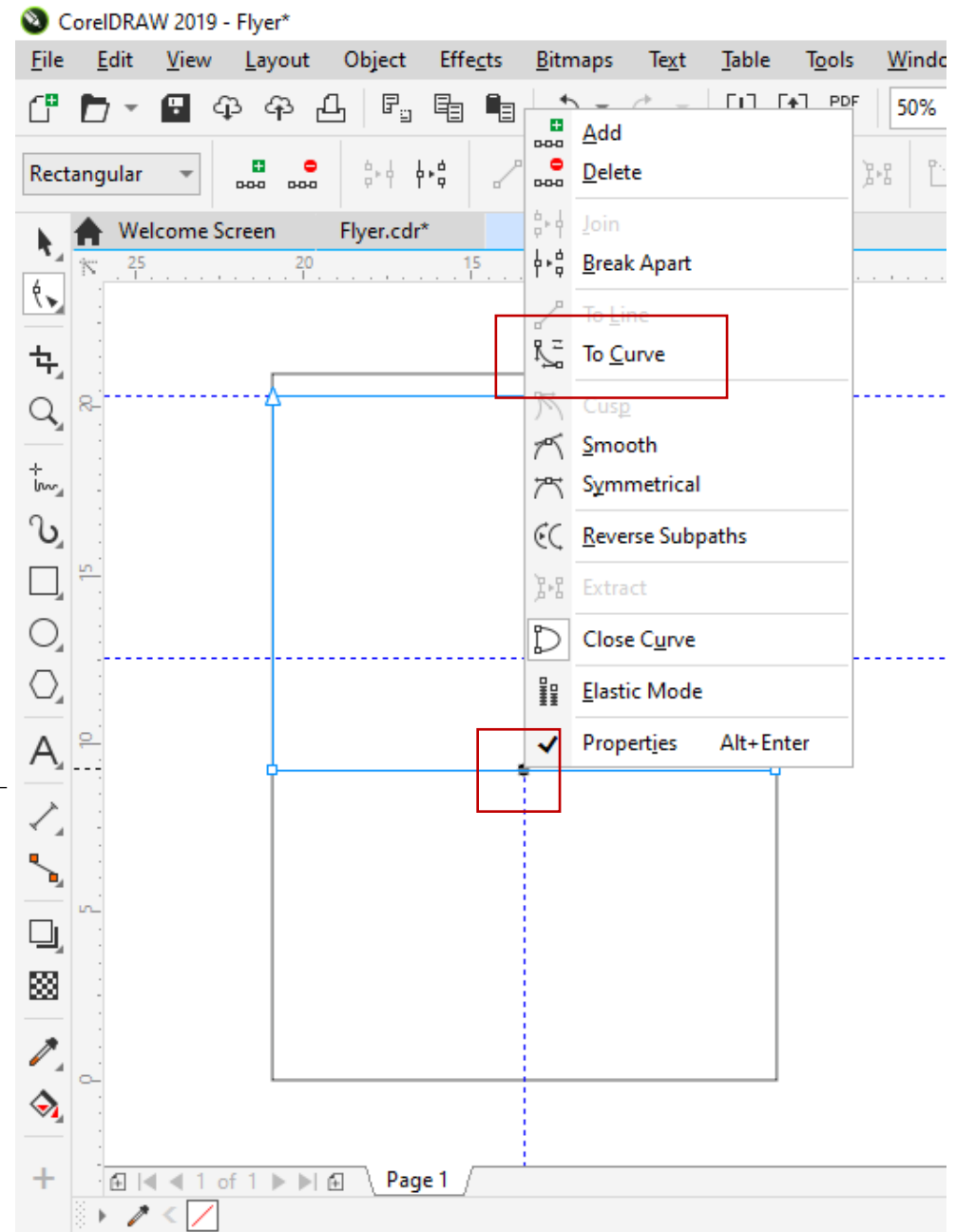
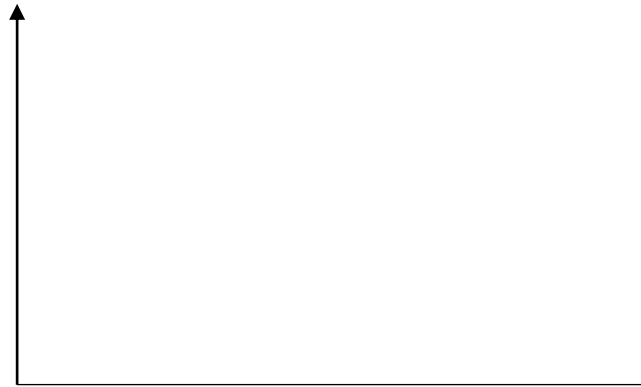

Langkah 5

Klik bagian di sisi kiri dan kanan persegi untuk memperoleh acuan kemudian klik kanan pilih To Curve

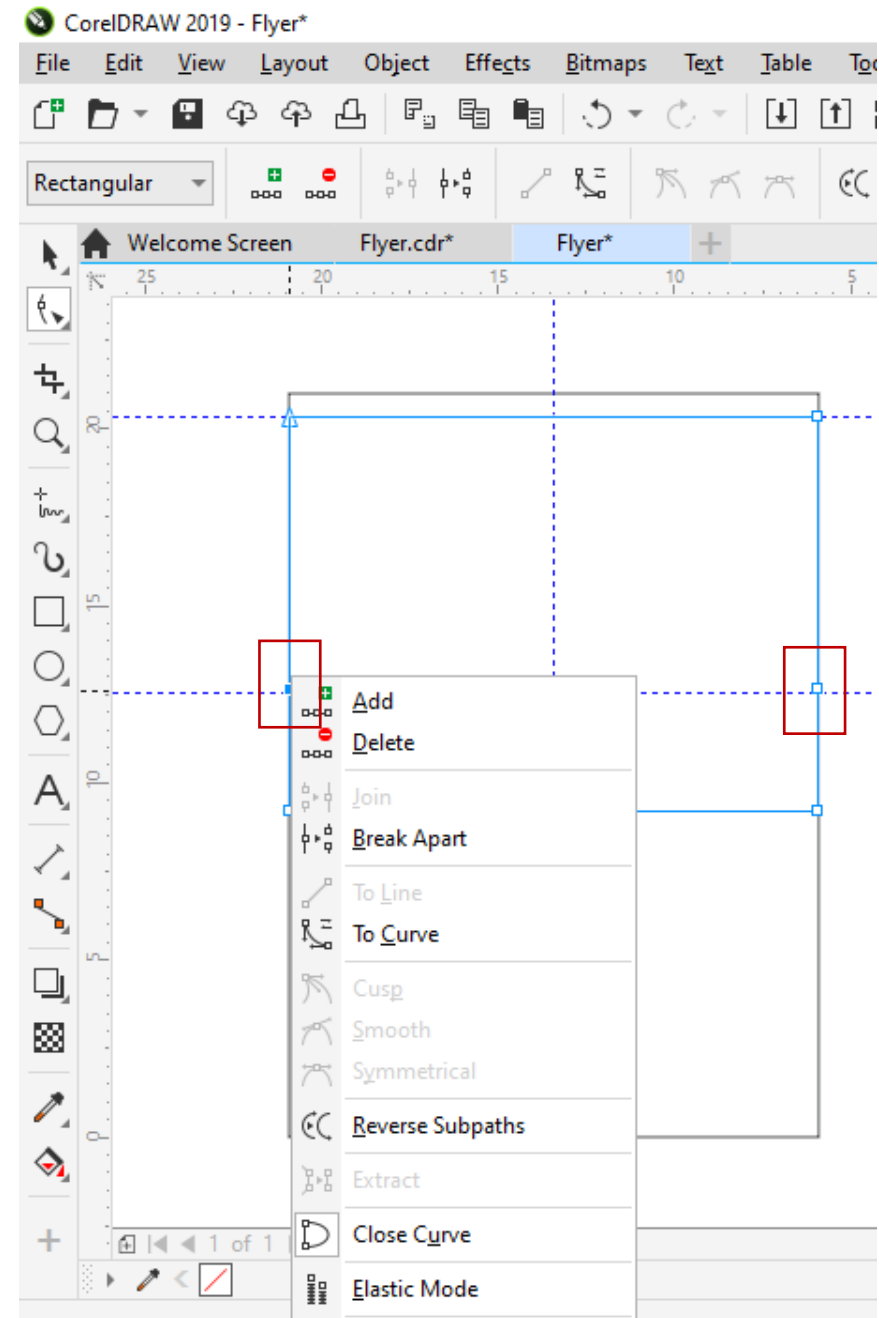
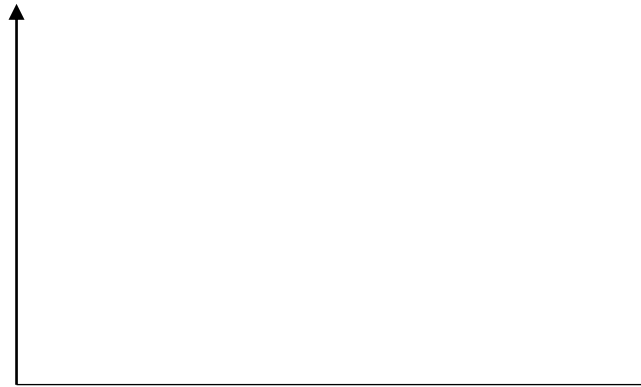

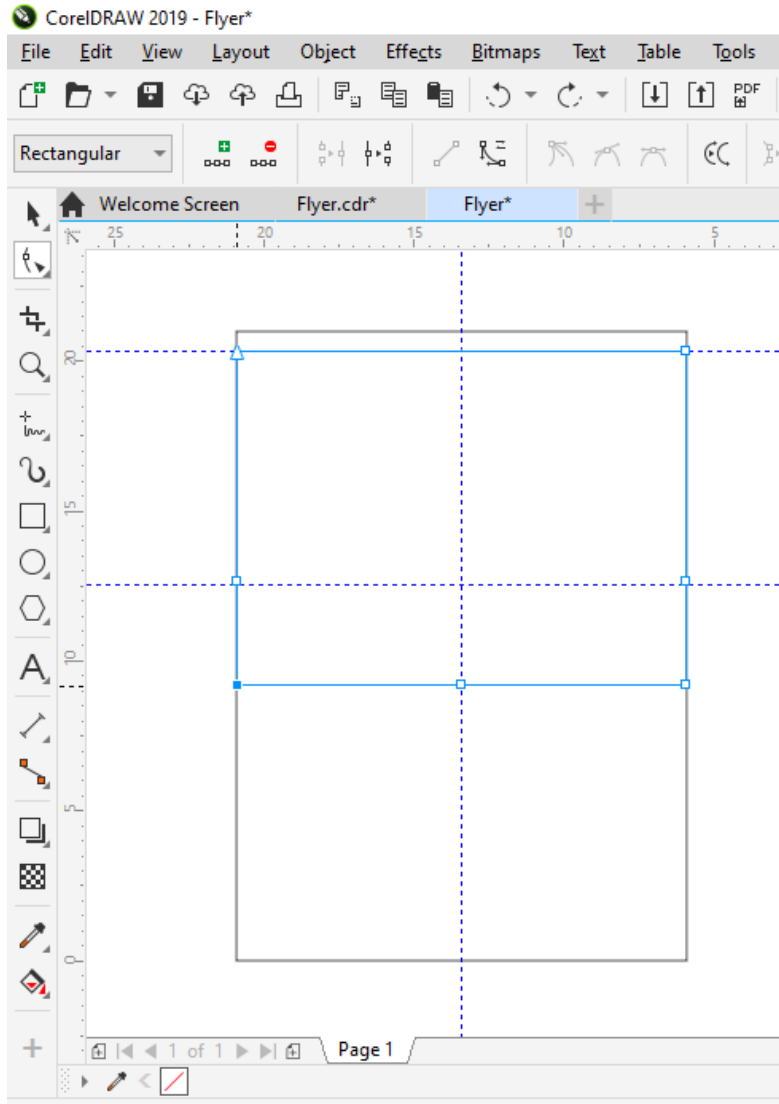

Sebelum

Langkah 6

Klik 2 x pada titik tadi kemudian akan menjadi seperti contoh di samping.

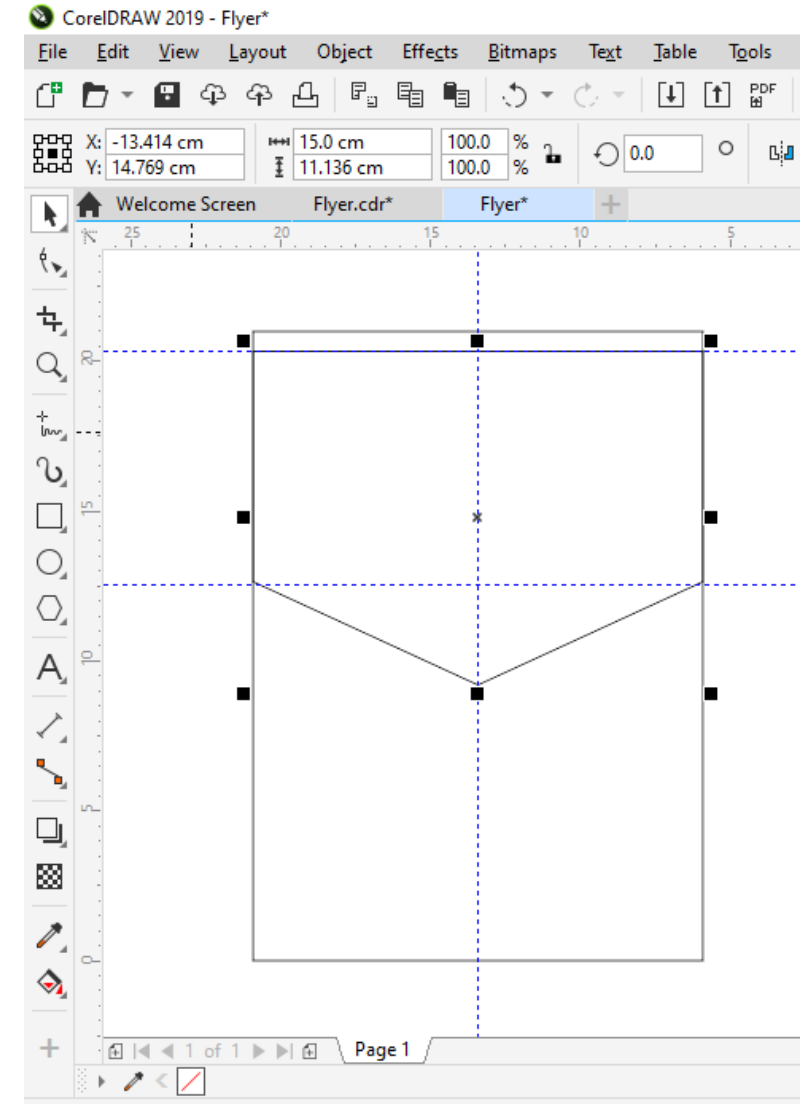
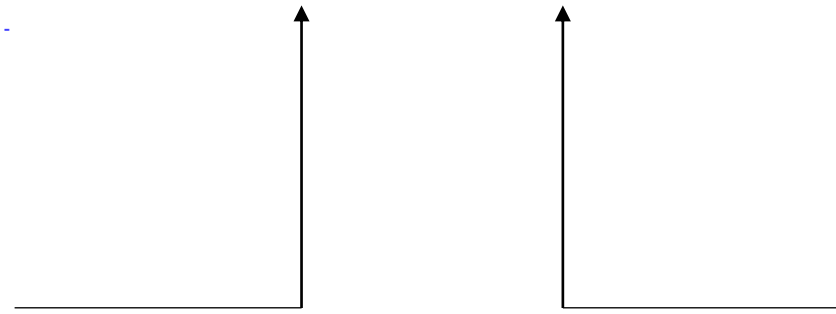

Sesudah

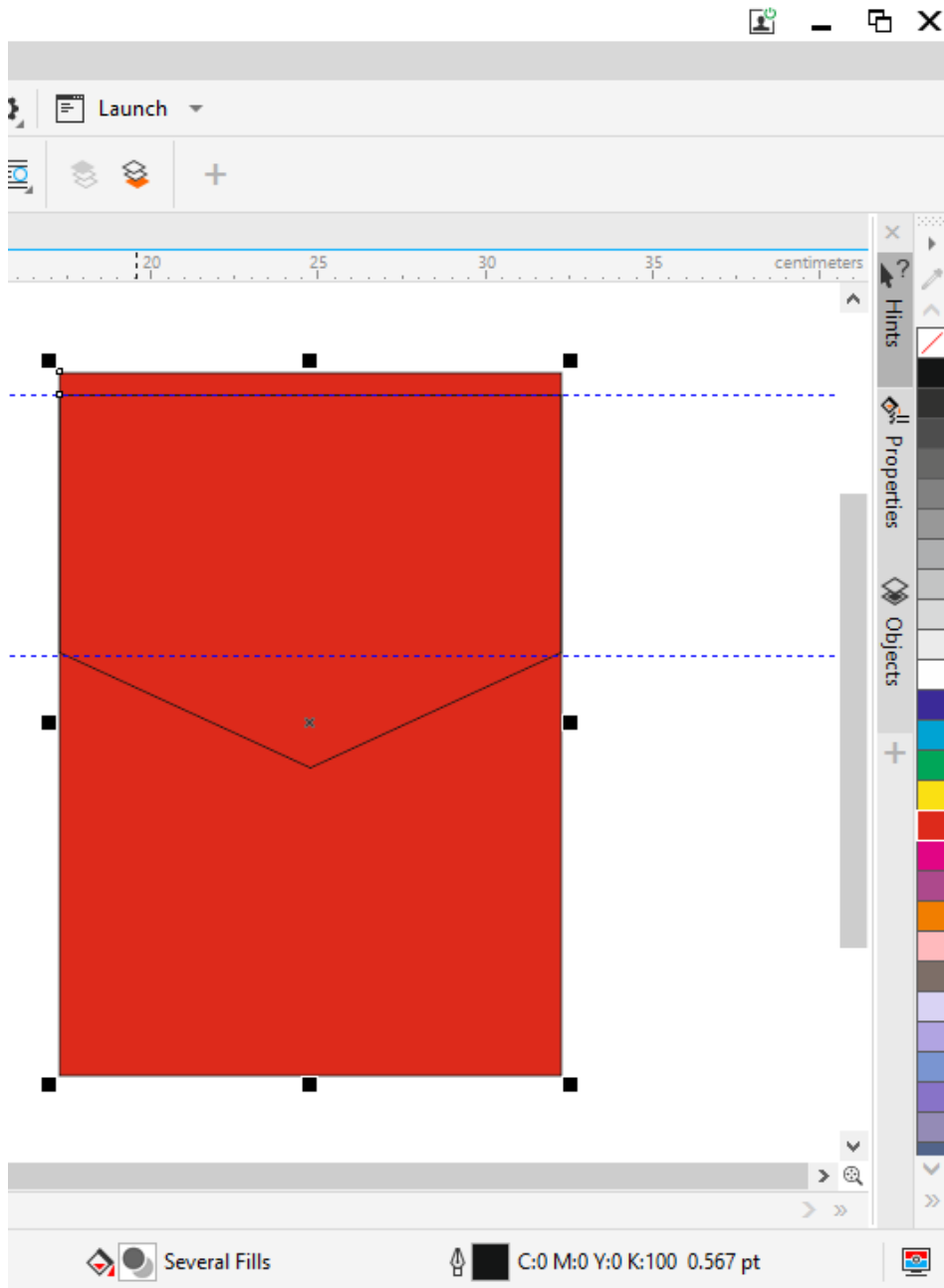

Langkah 7

Klik kertas flyer kemudian pilih warna merah pada Color Pallate.



Langkah 7

Klik 2 x pada bagian fill kemudian muncul fitur edit fill pilih color viewers dan pilih turunan warna merah supaya warna pada desain tidak mentah atau monoton.

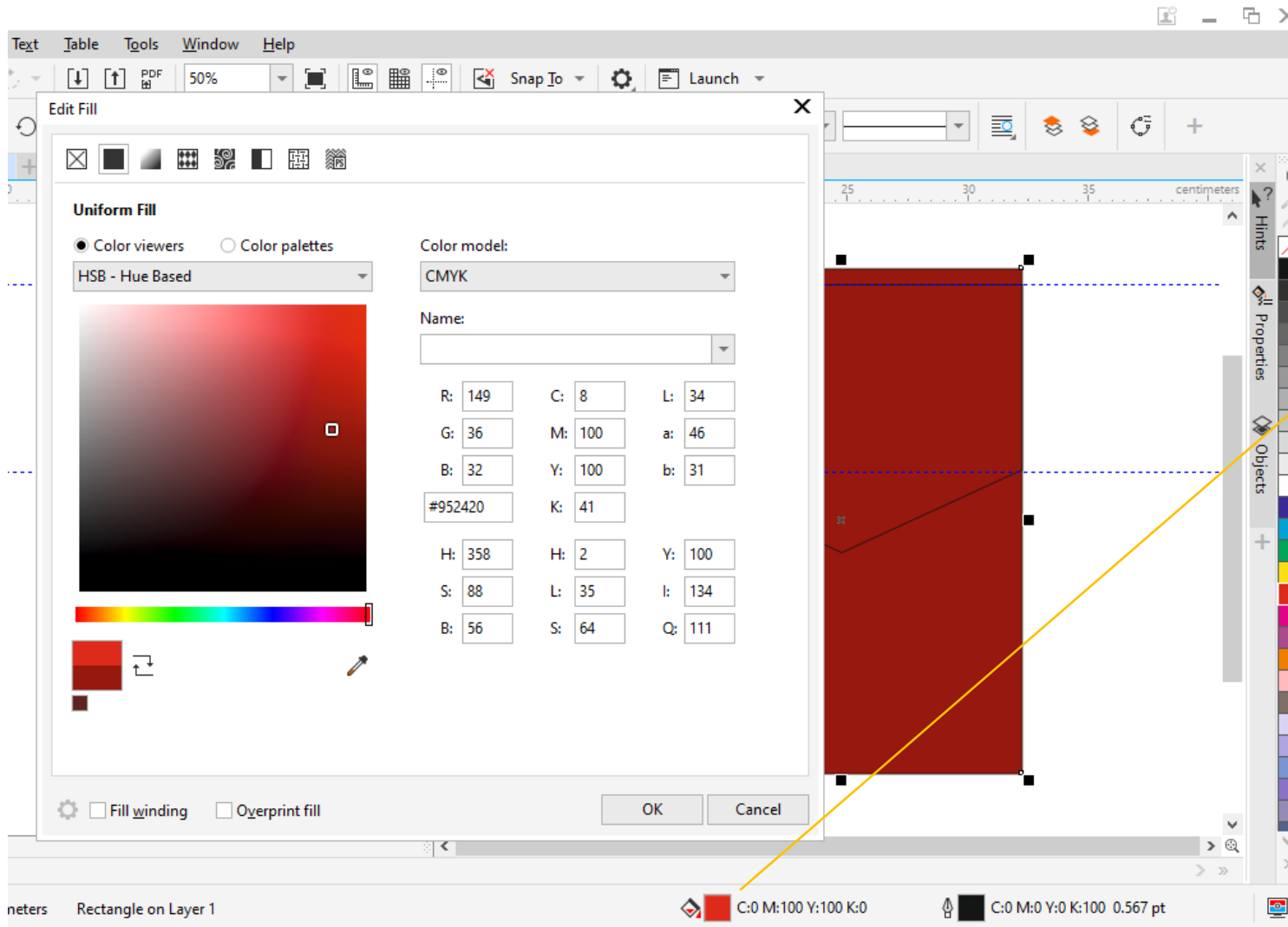

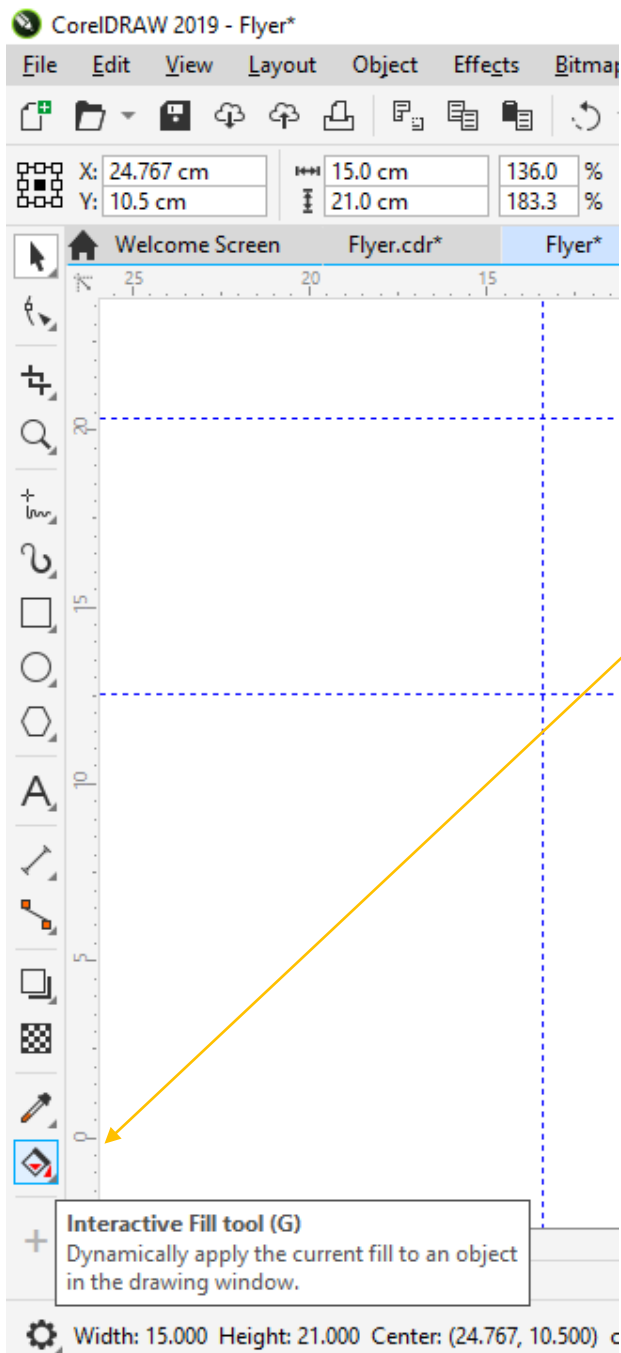

Langkah 8

Pilih Interactive Fill Tool, kemudian tarik dari atas ke bawah, klik kanan pada Node Color untuk membuat gradasi pada flyer.

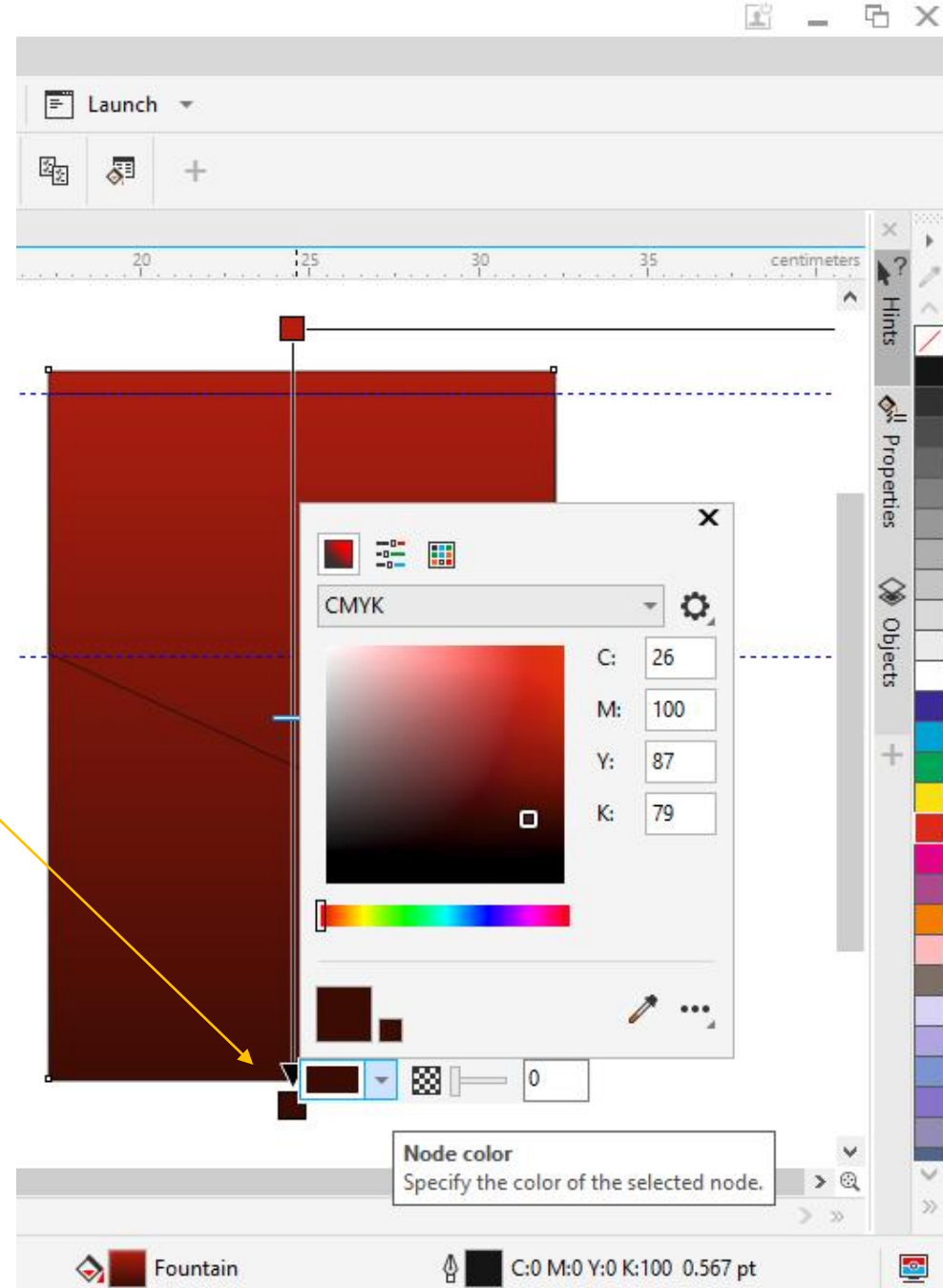

Langkah 9

Ambil foto yang telah disiapkan kemudian klik kanan dan pilih PowerClip Inside

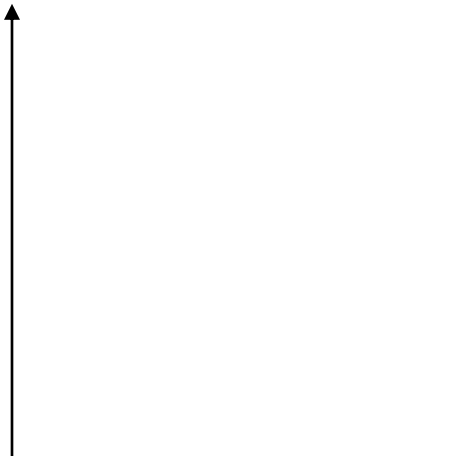

W 2019 - Flyer*

View Layout Object Effects Bitmaps Text Table Tools Window Help

77 cm 17.367 cm 68.4 % 0.0
94 cm 11.571 cm 68.3 %

lcome Screen Flyer.cdr* Flyer* Untitled-1*

20 25 30 35 40 45

- Edit Bitmap...
- Quick Trace
- Centerline Trace
- Outline Trace
- Break Link
- Cut Ctrl+X
- Copy Ctrl+C
- Delete Delete
- Order
- Hide
- Lock
- PowerClip Inside...**
- Create New Symbol
- Internet Links
- Object Styles
- Color Styles
- Wrap Paragraph Text
- Wrap Connector Line
- Overprint Bitmap
- Object Hinting
- Align with Pixel Grid
- Save Bitmap As...
- Properties Alt+Enter

17.367 Height: 11.571 Center: (42.877, 13.894) centimeters Bitmap (RGB) on Layer 1 140 x 140 dpi

Langkah 10

Masukkan foto ke dalam persegi yang sudah di edit tadi seperti contoh di samping. Jangan arahkan kursor ke No Fill di Color Palatte untuk menghapus garis pada persegi.

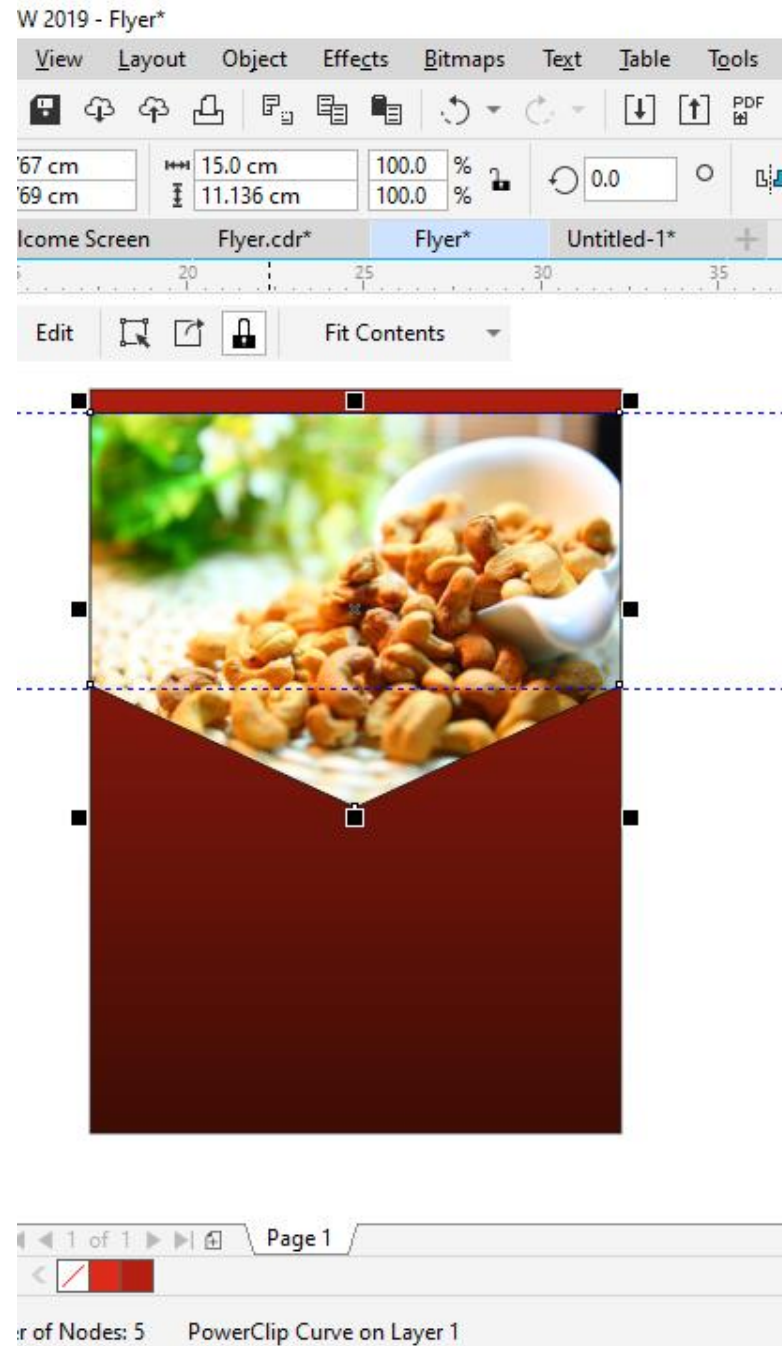

Langkah 11

Ketik huruf untuk membuat teks Kacang Mente menggunakan Text tool dan pilih huruf sesuai selera anda.



The screenshot displays the Photoshop interface with the font menu open. The font 'Franklin Gothic Heavy' is selected. The text 'KACANG MENTE' is visible on the right side of the canvas. The bottom status bar shows 'Franklin Gothic Heavy (Normal) (ENG) on Layer 1' and 'C:0 M:0 Y:0 K:100'.

Text tool options: Franklin Gothic Heavy, 66.506 pt, B I U

Font list: Choose a typeface for new or selected text.

- Franklin Gothic Heavy (Regular,...
- Calibri (Regular, Normal)
- Bahnschrift (Regular, Normal)
- Calibri Light
- Arial Narrow (Bold-Italic)
- Franklin Gothic Heavy**
- Freshhand BJ
- Freestyle Script
- French Script MT
- Tr **FRESH DEMO**

Font preview: **KACANG M**

Font name: Franklin Gothic Heavy (Regular, Normal)

Status bar: Franklin Gothic Heavy (Normal) (ENG) on Layer 1 | C:0 M:0 Y:0 K:100

Langkah 12

Edit huruf tadi sampai memiliki kesan estetik.

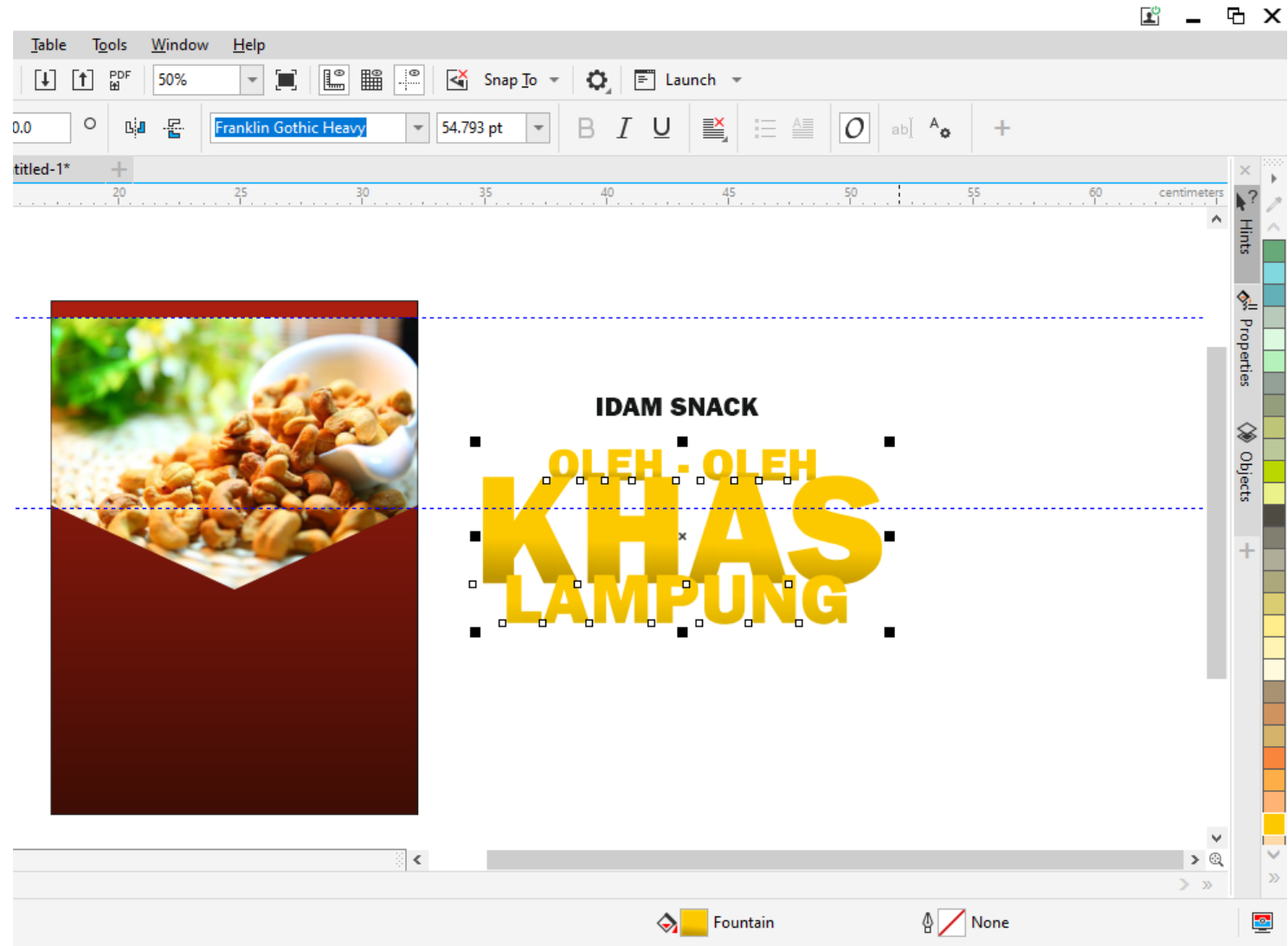

Langkah 13

Beri efek shadow untuk menciptakan kesan timbul dengan cara duplikat huruf tadi dan beri warna merah gelap. Setelah diedit letakkan di belakang dengan cara klik tulisan berwarna merah dan tekan shortcut Ctrl + Page Down.



Langkah 14

Setelah itu buat efek bayangan pada huruf dengan cara duplikat teks tadi, kemudian pilih Fitur Bitmap pada bagian atas dan pilih Convert to Bitmap. Setelah itu pilih Fitur Effect pilih Blur kemudian Gaussian Blur. Atur sesuai keinginan dan klik Ok. Langkah terakhir ketik Kembali Ctrl + Page Down untuk meletakkan di belakang teks utama.

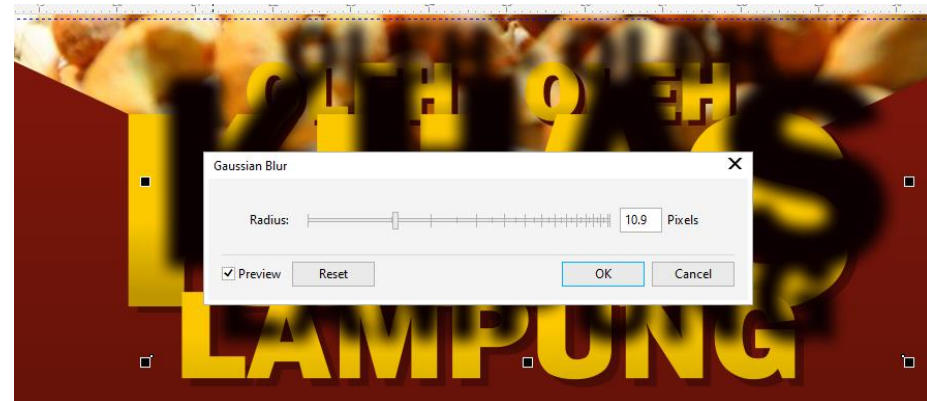

Langkah 15

Selanjutnya letakkan teks Snack Idam dan beri outline hitam.



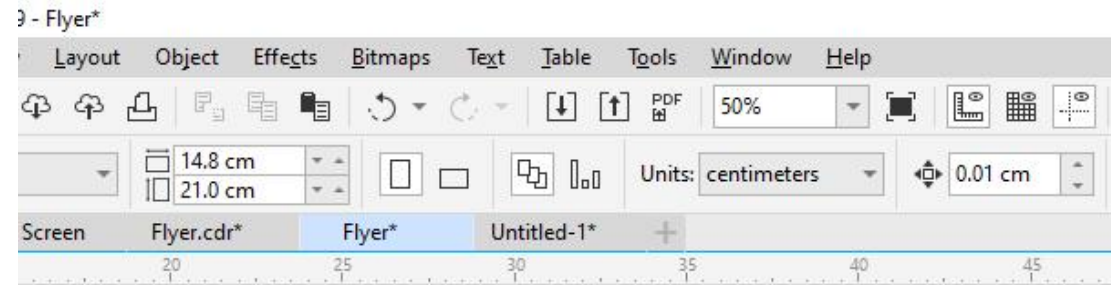

Langkah 16

Selanjutnya buat lingkaran dengan Elips Tool, duplikat menjadi 3 seperti gambar di samping

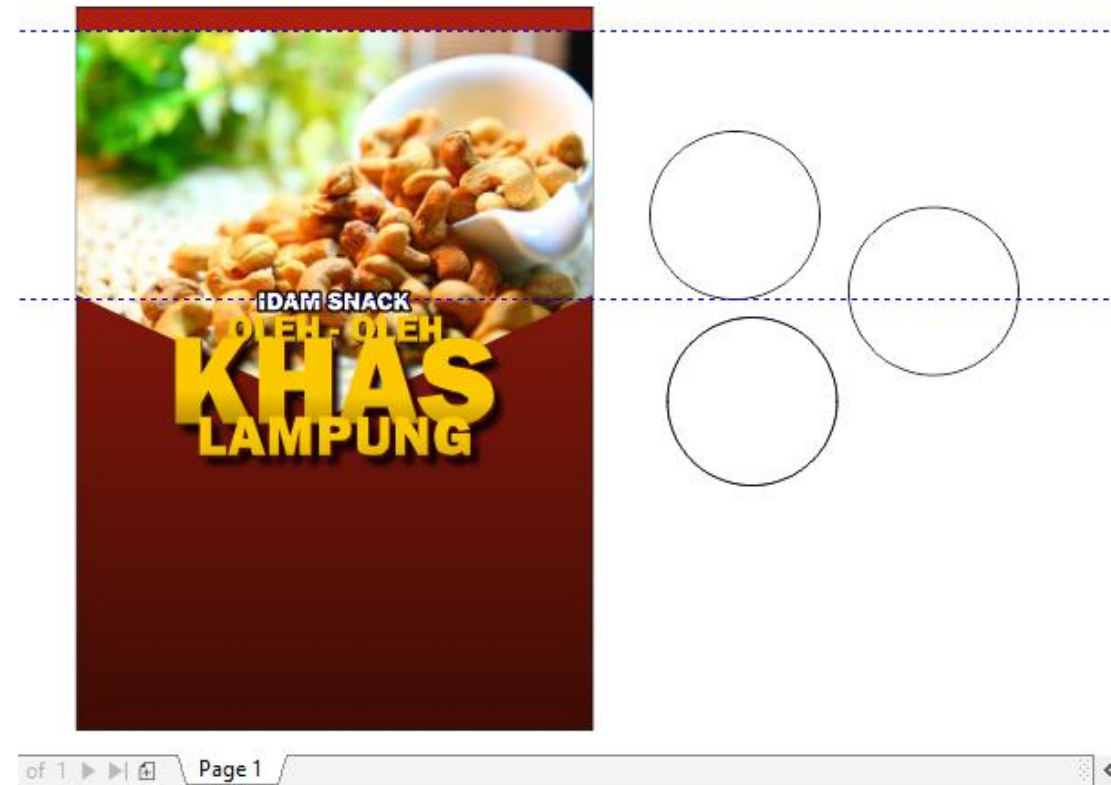

Langkah 17

Masukkan gambar kacang yang telah disediakan ke dalam lingkaran tadi dengan menggunakan PowerClip Inside dan atur ukurannya sampai porposional.

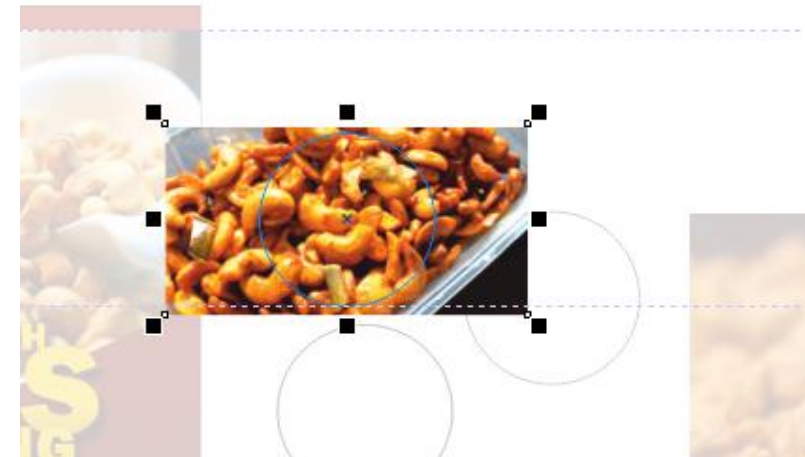
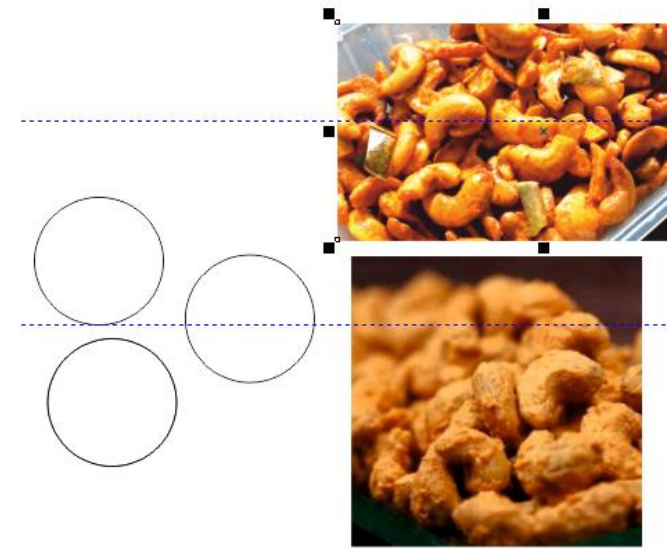
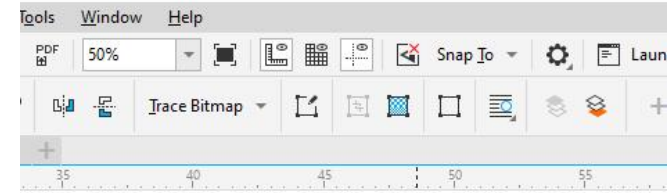

Langkah 19

Atur ukuran lingkaran tadi kemudian letakkan di bawah teks. Jangan lupa untuk memberi warna garis dengan cara klik Outline Pen, Ukuran 4 pt dan beri bayangan.

Selanjutnya buat persegi dengan rectangle tool dan beri bayangan.

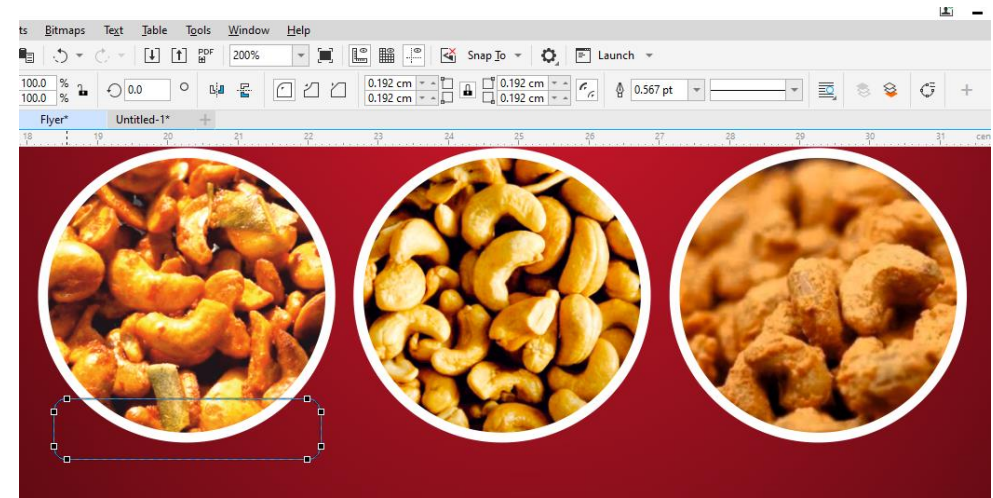

Langkah 19

Berikan teks informasi tambahan seperti pesan sekarang, nomor telepon, dan alamat dengan menggunakan Text Tool

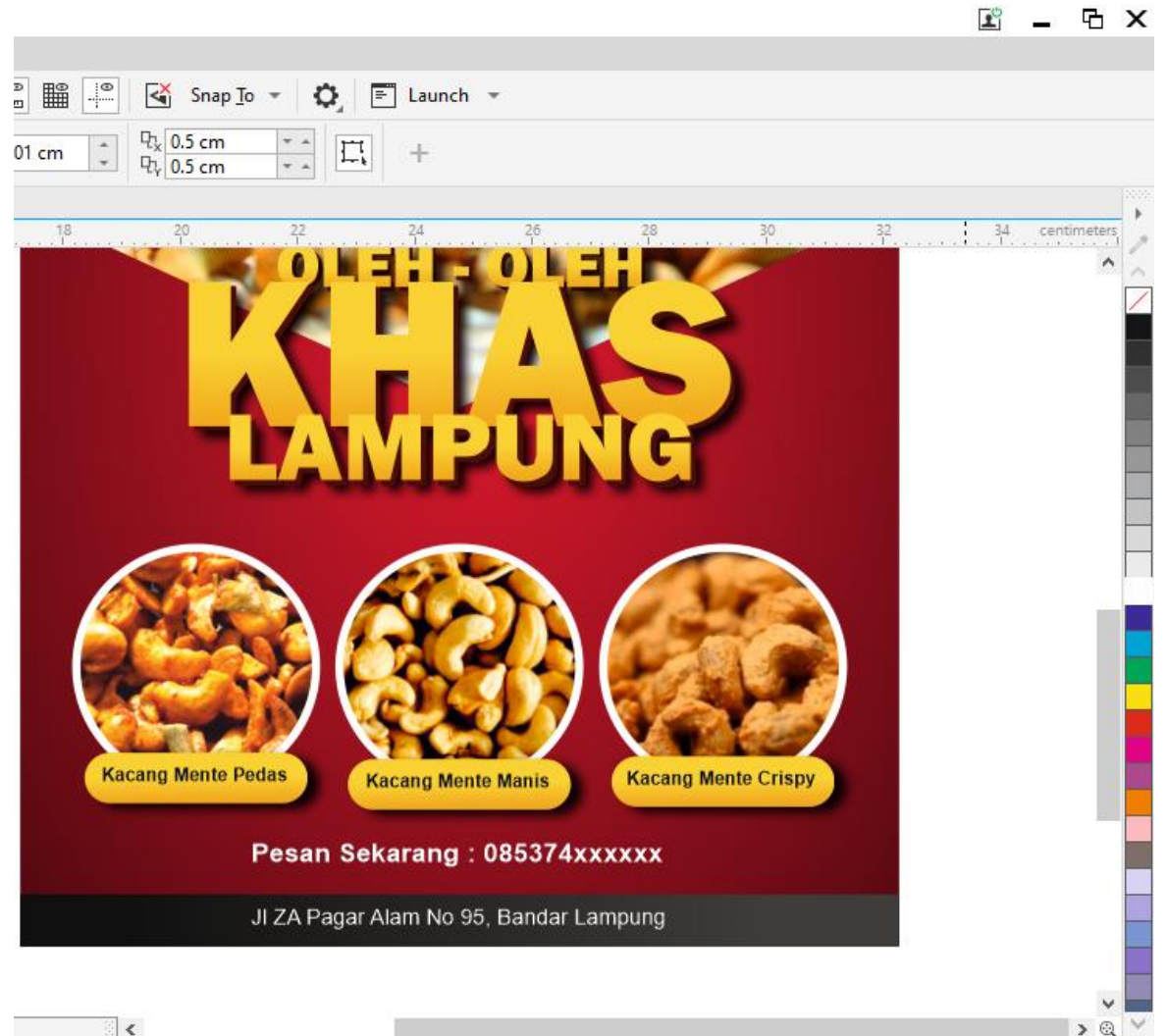

Langkah 20

Berikan logo pemilik dan logo halal pada bagian atas flyer

